



САМИ
ГРУП ООД



ХОРИЗОНТАЛНИ ЩОРИ

МОДЕЛИ
ултимейт, megaview™, varioflex™



бяла ламела - код 101

© 04/2021

продължава →

В/Ш	30	40	50	60	70	80	90	100	110	120	130	140	150	160
20	22	22	22	23	25	29	31	32	34	36	38	40	45	46
30	22	22	23	25	26	31	33	35	37	39	41	43	48	50
40	22	22	24	26	28	33	35	37	39	41	44	46	52	54
50	22	23	25	28	30	35	37	40	42	44	47	50	55	58
60	22	24	26	29	31	37	39	42	44	47	50	53	59	62
70	22	25	28	30	33	39	42	44	47	50	53	56	63	65
80	23	26	29	32	35	41	44	47	50	53	56	59	66	69
90	24	27	30	33	37	43	46	49	52	55	60	63	70	73
100	25	28	31	35	38	45	48	51	55	58	63	66	73	77
110	26	29	33	36	40	47	50	54	57	61	66	69	77	81
120	26	30	34	38	42	49	52	56	60	64	69	73	81	84
130	27	31	35	39	43	51	55	59	63	67	72	76	84	88
140	28	32	36	41	45	52	57	61	65	69	75	79	88	92
150	29	33	38	42	47	54	59	63	68	72	78	83	91	96
160	30	34	39	44	48	56	61	66	70	75	81	86	95	100
170	30	35	40	45	50	58	63	68	73	78	84	89	99	104
180	31	36	42	47	52	60	65	70	76	81	87	93	102	107
190	32	37	43	48	53	62	67	73	78	83	90	96	106	111
200	33	38	44	50	55	64	70	75	81	86	94	99	109	115
210	34	40	45	51	57	66	72	78	83	89	97	102	113	119
220	35	41	47	53	58	68	74	80	86	92	100	106	117	123
230	35	42	48	54	60	70	76	82	88	95	103	109	120	126
240	36	43	49	55	62	72	78	85	91	97	106	112	124	130
250	37	44	50	57	64	74	80	87	94	100	109	116	127	134
260	38	45	52	58	65	76	83	89	96	103	112	119	131	138
270	39	46	53	60	67	78	85	92	99	106	115	122	134	142
280	39	47	54	61	69	80	87	94	101	109	118	126	138	145
290	40	48	55	63	70	82	89	97	104	112	121	129	142	149
300	41	49	57	64	72	83	91	99	107	114	124	132	145	153

цветови комбинации

коэффициент за умножение в зависимост от модел и ламела

ултимейт

MegaView™

VarioFlex™

ламела 25 мм, 0.21 мм

цветове – код 101, 102, 121, 107, 311 и 371	1,00	1,15	1,65
цветове – код 0150, 4459, 7010 и 7113	1,20	1,35	1,85
лакиран фладер – код от 991 до 998	1,25	1,40	1,90
перфорирани – код 0150P, 4459P и 7010P	1,60	1,75	2,25
цветове - код 7327, 7332, 7333, 7346, 7418 и 8595	1,60	1,75	2,25

ултимейт MegaView™ – една от иновациите на Hunter Douglas® е патентованата техника на MegaView™ с голяма (двойна) дистанция между ламелите за повече дневна светлина и видимост. MegaView™ затваря ламелите по същия начин, както стандартните хоризонтални щори, но при отваряне ламелите приплъзват и „залежават“ една до друга. Могат да се комбинират два различни цвята ламели (посочва се кой цвят е отгоре и кой отдолу). Остойността се по цената на по-скъпата ламела.

VarioFlex™ – две секции в една щора, които работят независимо - първо се затваря горната секция, докато долната остава отворена. Така се постига максимален контрол върху слънчевите отблясъци и видимостта. При продължаване на завъртането се затваря и долната секция ламели. Височината на секцията се определя от Вас.



САМИ
ГРУП ООД



ХОРИЗОНТАЛНИ ЩОРИ

МОДЕЛИ
ултимейт, megaview™, varioflex™

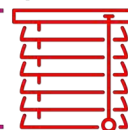

бяла ламела - код 101

© 04/2021

→ продължава

170	180	190	200	210	220	230	240	250	260	270	280	290	300	Ш/В
48	50	51	53	55	57	58	60	62	63	65	67	69	74	20
52	54	56	58	60	62	64	66	67	69	71	73	75	81	30
56	58	60	63	65	67	69	71	73	75	77	80	82	88	40
60	62	65	67	70	72	74	77	79	81	84	86	88	95	50
64	67	69	72	74	77	80	82	85	87	90	92	95	102	60
68	71	74	77	79	82	85	88	91	93	96	99	102	109	70
72	75	78	81	84	87	90	93	96	99	102	105	108	116	80
76	79	83	86	89	92	96	99	102	105	108	112	115	123	90
80	84	87	91	94	97	101	104	108	111	115	118	122	129	100
84	88	92	95	99	103	106	110	114	117	121	125	128	136	110
88	92	96	100	104	108	112	115	119	123	127	131	135	143	120
92	96	101	105	109	113	117	121	125	129	133	137	141	150	130
96	101	105	109	114	118	122	127	131	135	139	144	148	157	140
100	105	109	114	119	123	128	132	137	141	146	150	155	164	150
104	109	114	119	123	128	133	138	142	147	152	157	161	171	160
108	113	118	123	128	133	138	143	148	153	158	163	168	178	170
112	118	123	128	133	138	144	149	154	159	164	169	175	185	180
117	122	127	133	138	143	149	154	160	165	170	176	181	192	190
121	126	132	137	143	149	154	160	165	171	177	182	188	199	200
125	130	136	142	148	154	160	165	171	177	183	189			210
129	135	141	147	153	159	165	171	177	183	189				220
133	139	145	151	158	164	170	176	183	189					230
137	143	150	156	163	169	176	182	189						240
141	147	154	161	167	174	181	188							250
145	152	159	165	172	179	186								260
149	156	163	170	177	184									270
153	160	167	175	182										280
157	164	172	179											290
161	169	176	184											300

ултимейт



MegaView™



VarioFlex™

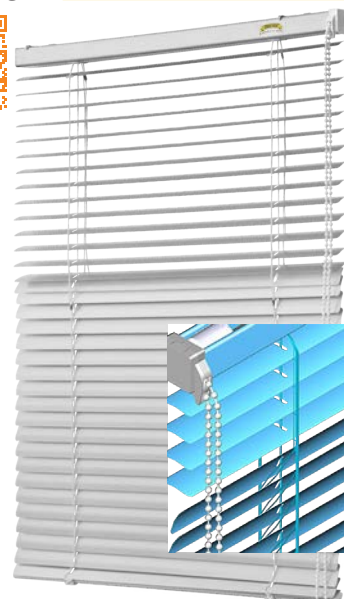

Изображенията са илюстрации



САМИ
ГРУП ООД



хоризонтални щори

моделите
ултимейт, megaview™, varioflex™

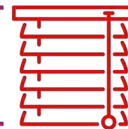

© 04/2021

фиксиране на щората



фиксатор

2,50 лв/щора
код Ф



странично водене с „Г” метална планка

текстилна корда **5,50 лв/щора**
код СВ1-ТК / СВ1-НК

найлонова корда

стоманена корда **6,90 лв/щора**
код СВ1-СК



странично водене с „PVC” планка

текстилна корда **5,50 лв/щора**
код СВ2-ТК / СВ2-НК

найлонова корда

стоманена корда **6,90 лв/щора**
код СВ2-СК

алуминиева рамка за монтаж без пробиване Perfect Fit®



бяла	15,90 лв/л.м. (2 x шир + 2 x вис)
кафява	16,50 лв/л.м. (2 x шир + 2 x вис)
антрацит	16,50 лв/л.м. (2 x шир + 2 x вис)
златен дъб махагон	29,50 лв/л.м. (2 x шир + 2 x вис)

размери на монтажни скоби - 18, 20, 24 и 30 мм

цветя профили и окомплектовка ултимейт щори

бял 0150	светлосин 2358	син 2652	зелен 3590	резеда 3750	брюле 4190	ванилия 4451	слонова кост 4459 (RAL ~1013)	пясъчно кафяв 4757
бежов 4791	праскова 5990 (RAL ~3012)	сив 7010	сребрист 7113 (RAL ~7038)	керемиден 9223 (RAL ~8004)				

кодовете на цветовете по RAL са дадени за ориентация, не означават точно съвпадение



Стандартните цветови съчетания между цветове на ламела, профили, окомплектовка, корда и стълбица може да видите на адрес www.kamax.bg/useful/standart-color-combinations. Ако желаете друго съчетание, трябва да го напишете при пускане на поръчката.





САМИ
ГРУП ООД



хоризонтални щори

моделите
ултимейт, megaview™, varioflex™

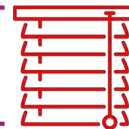

© 04/2021

допълнителни условия		ултимейт	MegaView™	VarioFlex™
щори с допълнително странично водене	коефициент	1,5	1,5	x
изработка на шарени щори (черга)	коефициент	2,0	2,0	2,0
щори с неправилни форми	коефициент	2,0	x	x
електрозадвижване с жично управление <i>регулира ъгъла на завъртане на ламелите, вдигане, спускане минимална ширина 53 см</i>		369,00 лв/бр	x	x
електрозадвижване с дистанционно управление <i>регулира ъгъла на завъртане на ламелите, вдигане, спускане минимална ширина 53 см</i>		555,00 лв/бр	x	x

дистанционни и автоматика - от страниците с автоматизация за външни хоризонтални щори

неправилни форми

НЕПРАВИЛНИ форми се изпълняват само след съгласуване с технически отдел.

Поръчките за щори с неправилни форми трябва да бъдат придружени с чертежи и съответните размери. Размерите трябва да покриват всички измерения (отдолу, лява и дясна страна, отгоре, радиус).

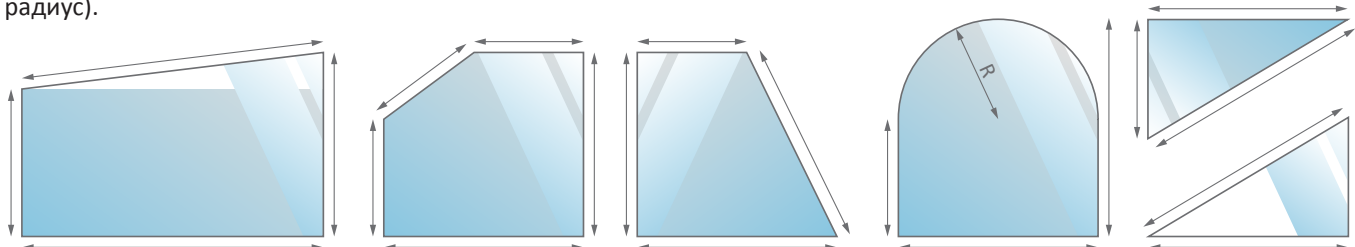

техническа информация

вид и размер на горния профил

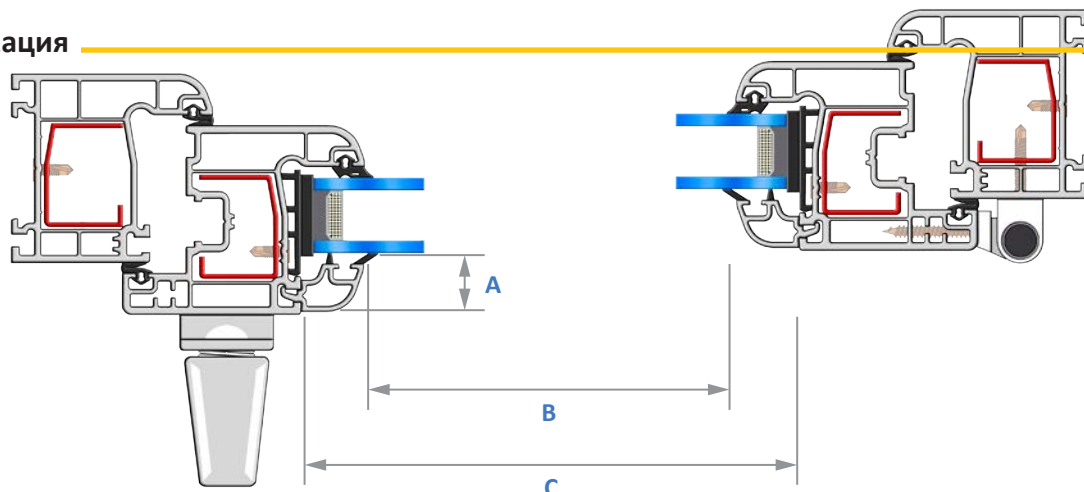
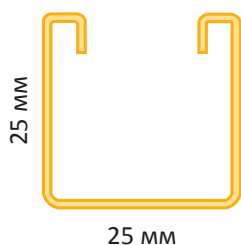

При монтаж между стъклодържачите (размер B), разстоянието A трябва да е минимум 16 мм.

В случай на плитки стъклодържачи, щората трябва да се монтира върху стъклодържачите (размер C)

	мин / макс ширина	мин / макс височина	максимална площ
ултимейт	↔ 32 / 330 см	↑↓ 20 / 300 см	↗ 6,00 м ²
MegaView™	↔ 38 / 270 см	↑↓ 20 / 300 см	↗ 4,00 м ²
VarioFlex™	↔ 41 / 330 см	↑↓ 40 / 300 см	↗ 4,00 м ²